

DAEWOO

PT

Manual do Utilizador

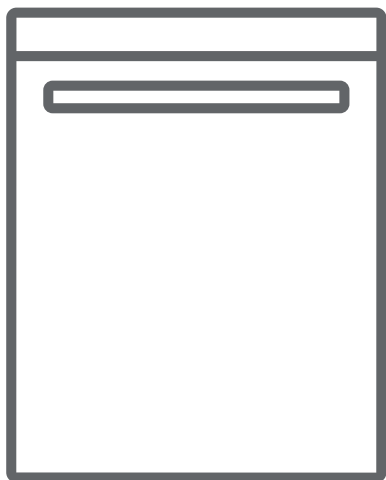

DA1D5SI0ES -DA1D5SW0ES

Obrigado por escolher este produto.

Este Manual do Utilizador contém informações importantes sobre segurança e instruções que se destinam a auxiliá-lo no funcionamento e manutenção do seu eletrodoméstico.

Por favor, despenda algum tempo a ler este Manual de Utilizador antes de utilizar o seu eletrodoméstico e guarde-o para referência futura.

Ícone	Tipo	Significado
	AVISO	Risco de ferimento grave ou de morte
	RISCO DE CHOQUE ELÉTRICO	Risco de tensão perigosa
	INCÊNDIO	Risco de incêndio
	CUIDADO	Risco de danos materiais ou lesão
	IMPORTANTE / NOTA	Operar o sistema corretamente

ÍNDICE

1. INSTRUÇÕES DE SEGURANÇA	1
1.1. Avisos de segurança gerais.....	1
1.2. Avisos de instalação.....	G
1.3. Durante a Utilização.....	H
2. INSTALAÇÃO	6
2.1. Posicionamento da máquina.....	Î
2.2. Ligação da água.....	Î
2.3. Mangueira de alimentação da água.....	Î
2.4. Mangueira de escoamento.....	Î
2.5. Ligação elétrica.....	Ï
3. ESPECIFICAÇÕES TÉCNICAS	8
3.1. Aparência geral.....	Ï
3.2. Especificações técnicas.....	Ï
4. PREPARAR A MÁQUINA PARA UTILIZAÇÃO	9
4.1. Antes da primeira utilização.....	J
4.2. Encher o sal.....	J
4.3. Tira de teste.....	F€
4.4. Tabela de dureza da água.....	F€
4.5. Sistema de amaciamento da água.....	F€
4.6. Configurações.....	F€
4.7. Utilização do detergente.....	F€
4.8. Encher o detergente.....	FF
4.9. Utilizar detergentes combinados.....	FF
4.10. Utilização do abrillantador.....	FF
4.11. Encher o abrillantador e configuração.....	FF
5. ENCHER A SUA MÁQUINA DE LAVAR LOIÇA	12
5.1. Recomendações.....	FG
5.G Cargas de cesto alternativas.....	ËH
6.TABELA DE PROGRAMAS	17
7.O PAINEL DE CONTROLO	18
7.1. Alterar um Programa.....	18
7.2. Cancelar um Programa.....	19
7.3. Desligar a máquina.....	19

ÍNDICE

8.LIMPEZA E MANUTENÇÃO	21
8.1. Limpar a máquina e os filtros	21
8.2. Braços de aspersão.....	22
9.RESOLUÇÃO DE PROBLEMAS.....	23

1. INSTRUÇÕES DE SEGURANÇA

1.1. Avisos Gerais de Segurança

- Leia atentamente todas as instruções antes de utilizar o seu eletrodoméstico e guarde este manual para referência futura.

 Verifique a máquina e a sua embalagem em busca de quaisquer danos. Nunca comece a utilizar uma máquina danificada, contacte um serviço autorizado imediatamente.

- Desembrulhe a embalagem conforme o indicado e elimine-a de acordo com as regras fornecidas.

 Este eletrodoméstico pode ser utilizado por crianças a partir dos 8 anos, bem como por pessoas com competências físicas, sensoriais ou mentais reduzidas ou com falta de experiência e conhecimento se lhes for dada supervisão ou lhes forem dadas instruções respeitantes à utilização do eletrodoméstico de forma segura, fazendo com que compreendam os perigos envolvidos. As crianças não devem brincar com o eletrodoméstico.

 Remova a embalagem e mantenha-a fora do alcance das crianças.

 Não deixe que crianças brinquem com a máquina.

Mantenha as crianças longe dos detergentes e auxiliares de enxaguamento.

 Poderá haver algum resíduo na máquina após a lavagem. Mantenha as crianças afastadas da máquina quando está aberta.

 Certifique-se de que as máquinas antigas não ameaçam a segurança das crianças. As crianças podem trancar-se em máquinas antigas. Para prevenir uma situação dessas, parta o trinco da porta e corte o cabo da rede elétrica.

1.2. Avisos de instalação

- Escolha um local adequado e seguro para instalar a sua máquina.
- Siga as instruções sobre a instalação e ligação da máquina.
- Só devem ser utilizadas peças sobressalentes originais com a máquina.

 Desligue a máquina da tomada antes da instalação.

 A máquina deve ser instalada apenas por um serviço autorizado.

 Verifique se o sistema de fusíveis elétricos internos está ligado de acordo com as regulamentações.

 Todas as ligações elétricas devem corresponder aos valores na placa.

 Certifique-se de que a máquina não fica sobre o cabo da rede elétrica.

 Nunca utilize uma extensão ou ligação com várias tomadas.

 A ficha deve ficar acessível depois de a máquina ser instalada.

- Após a instalação, faça a sua máquina funcionar sem carga pela primeira vez.

 A máquina não deve estar ligada à tomada durante o posicionamento.

 Utilize sempre a ficha revestida fornecida com a sua máquina.

 Em caso de dano, o cabo elétrico da máquina deve ser substituído por um serviço autorizado ou por uma pessoa com uma qualificação semelhante, de modo a prevenir um perigo.

1.3. Durante a Utilização

- Esta máquina é apenas para utilização doméstica. Não a utilize para outros fins. A utilização comercial irá invalidar

- a garantia.

 Não fique sobre, se sente ou coloque cargas na porta aberta da máquina de lavar loiça.

 Utilize apenas detergentes e abrillantadores produzidos especificamente para máquinas de lavar loiça. A nossa empresa não é responsável por qualquer dano que possa ocorrer devido a uma má utilização.

 Não beba água da máquina.

 Devido ao perigo de uma explosão, não coloque quaisquer agentes de dissolução de químicos na secção de lavagem da máquina.

- Verifique a resistência térmica dos artigos de plástico antes de os lavar na máquina.

 A limpeza e a manutenção do utilização não deverão ser efetuadas por crianças sem supervisão.

 Não coloque artigos que não são adequados para lavar na máquina na mesma, nem encha demais qualquer cesto acima da sua capacidade.

- A nossa empresa não será responsável por qualquer deformação no interior da máquina devido à má utilização.

 Não abra a porta enquanto a máquina se encontra a funcionar, pois poderá ser derramada água quente. máquina para se a porta for aberta.

 A porta da máquina não deve ser deixada aberta. Poderá causar acidentes.

 Coloque as facas e outros objetos afiados no cesto dos talhetes numa posição de lâmina para baixo.

 Para modelos com o sistema de abertura de porta automática, quando a opção EnergySave está ativa, a porta irá abrir no final de um programa. Para evitar danos na sua máquina de lavar loiça, não force o fecho da porta 1 minuto após a abertura automática. Para uma secagem eficiente, mantenha a porta aberta durante 30 minutos após um programa estar terminado. Não fique em frente da porta depois de soar o sinal de abertura automática.

 No caso de uma avaria, a reparação só deve ser executada por pessoal de serviço autorizado. De outro modo, a garantia será invalidada.

 Antes dos trabalhos de reparação, a máquina deve ser desligada da rede elétrica. Não puxe o cabo para desligar a máquina. Feche a torneira da água.

 O funcionamento a baixa tensão irá causar um declínio nos níveis de desempenho.

 Por uma questão de segurança, desligue a ficha assim que um programa tiver terminado.

 Para evitar um choque elétrico, não desligue a máquina com as mãos molhadas.

 Puxe a ficha para desligar a máquina da rede elétrica, nunca puxe o cabo.

2. INSTALAÇÃO

2.1. Posicionamento da máquina

Ao posicionar a máquina, coloque-a numa área em que os pratos possam ser facilmente carregados e descarregados. Não coloque a máquina numa área em que a temperatura ambiente cai abaixo de 0°C.

Leia todos os avisos localizados na embalagem antes de remover a embalagem e de posicionar a máquina.

Coloque a máquina perto de uma torneira de água e canalização. Tenha em consideração que as ligações não serão alteradas assim que a máquina estiver na posição.

Não segure na máquina pela sua porta ou painel.

Deixe uma distância adequada em redor da máquina para que seja possível movimentar-se durante a limpeza.

 Certifique-se de que as mangueiras de entrada e saída de água não estão dobradas ou presas e que a máquina não fica sobre o cabo elétrico durante o posicionamento.

Ajuste os pés para que a máquina esteja nivelada e equilibrada. A máquina deve ser colocada num piso horizontal, pois de outro modo será instável e a porta da máquina não irá fechar adequadamente.

2.2. Ligação da água

Recomendamos a colocação de um filtro na fonte de alimentação de água, de modo a evitar danos na sua máquina devido à contaminação (areia, fuligem, etc.), da canalização interna. Isto também irá ajudar a evitar o amarelecimento e a formação de depósitos depois da lavagem.

2.3. Mangueira de alimentação da água



 **NOTA:** Utilize a mangueira de alimentação da água fornecida com a sua máquina, não utilize a mangueira de uma máquina antiga.

 **NOTA:** Passe água pela nova mangueira antes de a ligar.

 **NOTA:** Ligue a mangueira diretamente à torneira de alimentação de água. A pressão fornecida pela torneira deve ser, no mínimo, de 0,03 MPa e, no máximo, de 1 MPa. Se a pressão exceder 1 MPa, deve ser colocada uma válvula de alívio de pressão entre a ligação.

 **NOTA:** Depois de as ligações serem feitas, abra a torneira totalmente e verifique se existem fugas de água. Feche sempre a torneira de alimentação da água após ter terminado um programa de lavagem.

Ligações de água:

Observe a indicação impressa no tubo de entrada de água!

Se os modelos estiverem marcados com 25°, a temperatura da água pode ser, no máximo, de 25 °C (água fria).

Para todos os outros modelos: De preferência, água fria; água quente, no máximo, a uma temperatura de 60 °C.

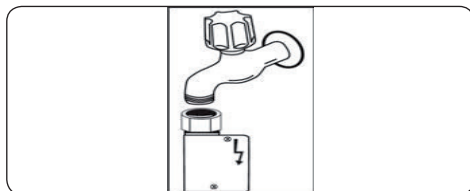

 Uma saída de água Aquestop está disponível com alguns modelos. Não a danifique ou permita que seja

amolgada ou dobrada.

2.4. Mangueira de descarga

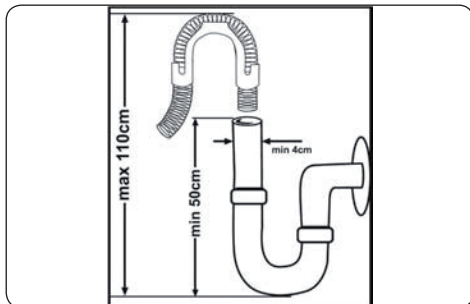

Ligue a mangueira de escoamento da água diretamente ao orifício de escoamento da água ou à saída do lavatório. Esta ligação deve ter um mínimo de 50 cm e um máximo de 110 cm a partir do chão.

IMPORTANTE: Os artigos não irão ficar bem lavados se for utilizada uma mangueira de escoamento mais comprida do que 4 m.

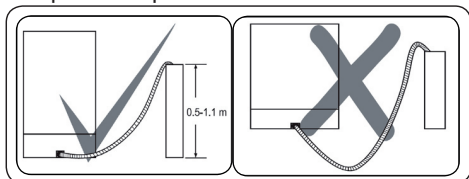

2.5. Ligação Elétrica

! **NOTA:** A sua máquina está configurada para trabalhar a 220-240 V. Se a alimentação da tensão da rede elétrica para a sua máquina for de 110 V, ligue um transformador de 110/220 V e 3000 W entre a ligação elétrica.

! **!** A ficha com ligação à terra da máquina deve ser ligada a uma tomada com ligação à terra fornecida por uma tensão e corrente adequadas.

! **!** Na ausência de uma instalação de ligação à terra, um electricista autorizado deve executar uma instalação da ligação à terra. No caso de utilização sem ligação à terra instalada, não seremos responsáveis por qualquer perda de utilização que possa ocorrer.

! A ficha deste eletrodoméstico poderá incorporar um fusível de 13A consoante o país de destino (por exemplo, o RU). (Por exemplo, o RU e a Arábia Saudita).

2.6. Colocar a máquina encastrada

Caso deseje colocar a sua máquina encastrada, deverá haver espaço suficiente para o fazer e a cablagem-canalização deve ser adequada para o fazer (1). Se o espaço de encastre for adequado para colocar a sua máquina, remova a bancada de trabalho, como demonstrado na ilustração (2).

⚠ NOTA: A bancada sob a qual a máquina será colocada deverá ser estável, de modo a prevenir desequilíbrios.

O painel superior da máquina de lavar loiça deve ser removido para encastrar a máquina.

Para remover o painel superior, remova os parafusos que o seguram, localizados na parte de trás da máquina. Depois, empurre o painel 1 cm a partir da frente na direção da traseira e levante-o. Ajuste os pés da máquina de acordo com o declive do chão (3).

Coloque a sua máquina empurrando-a sob a bancada, tendo o cuidado de não esmagar ou dobrar as mangueiras (4).

⚠ NOTA: Após remover o painel superior da sua máquina de lavar loiça, a máquina deve ser colocada num espaço com as dimensões indicadas na figura abaixo.

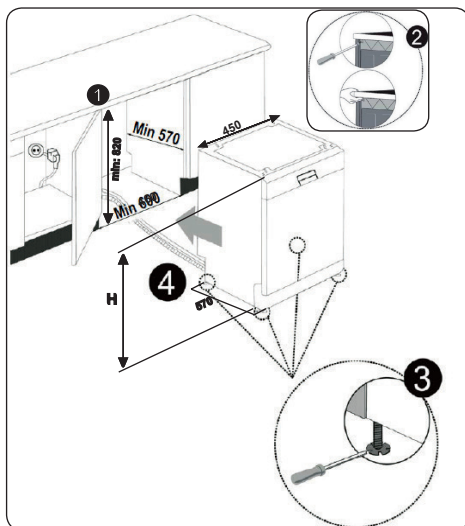

45 cm	Com painel superior	Sem painel superior		
		Sem feltro	Sem feltro	Sem feltro
			Para 2º cesto	Para 3º cesto
Altura (A) (mm)	850 mm	820 mm	825 mm	835 mm

3. ESPECIFICAÇÕES TÉCNICAS

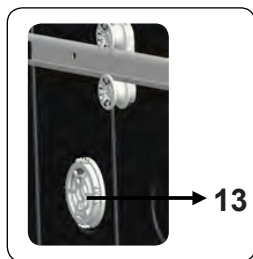
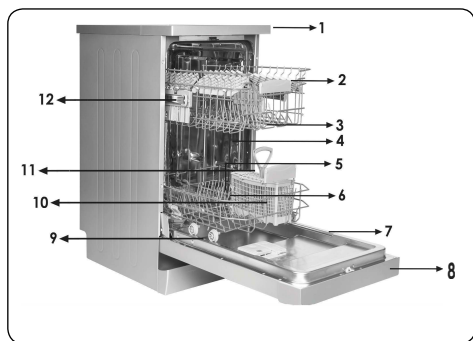

3.1. Aparência Geral

1. Bancada de trabalho
2. Cesto superior com suportes
3. Braço de aspersão superior
4. Cesto inferior
5. Braço de aspersão inferior
6. Filtros
7. Placa de classificação
8. Painel de controlo
9. Dispensador de detergente e abrillantador
10. Cesto de talheres
11. Dispensador de sal
12. Trava do trilho do cesto superior
13. **Unidade de secagem mini:** Este sistema incrementa o desempenho de secagem da sua loiça.

3.2. Especificações técnicas

Capacidade	10 lugares
Dimensões (mm)	
Altura	850(mm)
Largura	450(mm)
Profundidade	598(mm)
Peso líquido	40 kg
Frequência/tensão operativa	220V240 -50 Hz,
Corrente total (A)	10(A)
Potência total (W)	1900(W)
Pressão de alimentação de água	Máximo: 1 Mpa Mínimo: 0,03 (Mpa)

RECICLAGEM

- Alguns componentes da máquina e da embalagem são compostos por materiais recicláveis.
- Os plásticos estão assinalados com as abreviaturas internacionais: (>PE<, >PP<, etc.)
- As partes de cartão são compostas por papel reciclado. Podem ser colocadas em recipientes para resíduos de papel para reciclagem.
- O material inadequado para resíduos domésticos deve ser eliminado em centros de reciclagem.
- Contacte um centro de reciclagem relevante para obter informações sobre a eliminação de materiais diferentes.

EMBALAGEM E O AMBIENTE

- Os materiais da embalagem protegem a sua máquina dos danos que poderão ocorrer durante o transporte. Os materiais de embalagem são amigos do ambiente uma vez que são recicláveis. A utilização de material reciclado reduz o consumo de matérias-primas e, por conseguinte, diminui a produção de resíduos.

Declaração de Conformidade CE

Declaramos que os nossos produtos cumprem com as Diretivas, Decisões e Regulamentações Europeias e com os requisitos listados nos padrões referenciados.

Eliminação da sua máquina antiga



O símbolo no produto ou na embalagem indica que este produto não poderá ser tratado como resíduo doméstico. Ao invés disso, deverá ser entregue no ponto de recolha adequado para a reciclagem de equipamento elétrico e eletrónico. Ao assegurar que este produto é eliminado corretamente, irá ajudar a evitar consequências potencialmente negativas para o ambiente e para a saúde humana que poderiam, de outra forma, ser causadas pelo manuseamento de resíduos inadequado deste produto. Para informações mais detalhadas sobre a reciclagem deste produto, contacte os serviços de recolha municipais, o seu serviço de eliminação de resíduos domésticos ou a loja onde o produto foi adquirido.

4. ANTES DE UTILIZAR O ELETRODOMÉSTICO

4.1. Preparar a sua máquina de lavar loiça para a primeira utilização

- Verifique se as especificações de electricidade e de água da rede correspondem aos valores indicados nas instruções de instalação para a máquina.
- Remova todos os materiais de embalagem do interior da máquina.
- Configure o nível de dureza da água.
- Encha o compartimento do abrillantador.

4.2. Encher com sal

Para uma boa lavagem, a máquina de lavar precisa de água macia, ou seja, água com menos calcário. Caso contrário, os resíduos brancos de calcário ficarão agarrados à loiça e ao interior do equipamento. Isto afetará negativamente o desempenho de lavagem, secagem e brilho da loiça na sua máquina. Quando a água flui através do sistema de descalcificação, os iões que formam a dureza da água são removidos da mesma, conferindo-lhe a maciez necessária para obter o melhor resultado de lavagem. Consoante o nível de dureza da água de alimentação, estes iões responsáveis pela dureza da água acumulam-se rapidamente dentro do sistema de descalcificação. Por esse motivo, o sistema de descalcificação precisa de ser refrescado de forma a funcionar com o mesmo nível de desempenho na lavagem seguinte. Por este motivo, usa-se sal próprio para máquinas de lavar.

A máquina só pode ser utilizada com sal especial para máquinas de lavar para descalcificar a água. Não utilize tipos de sal em pó ou de grão pequeno que se dissolvam facilmente. A utilização de qualquer outro tipo de sal pode danificar a máquina.

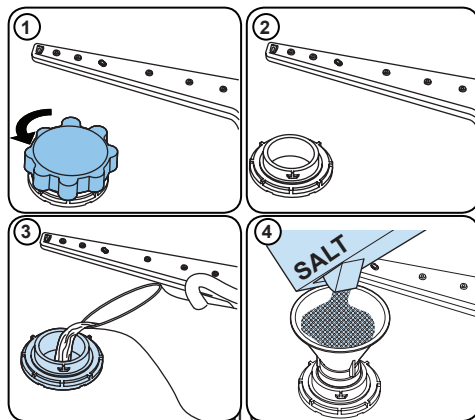



Encha o compartimento do sal com água da primeira vez que encher apenas o compartimento do sal.

Utilize sal amaciador produzido especificamente para máquinas de lavar loiça. Quando liga a sua máquina de lavar loiça, o compartimento de sal está cheio de água, por conseguinte coloque o sal amaciador antes de iniciar a sua máquina.

Se o sal amaciador tiver extravasado e não iniciar a máquina imediatamente, execute

um programa de lavagem curto para proteger a sua máquina contra a corrosão.

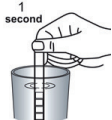
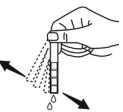
4.3. Tira de teste

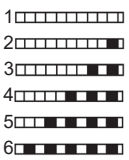
Passe água pela torneira (1 min.)	Mantenha a tira na água (1 seg.)	Agite a tira.	Aguarde (1 min.)	Configure o nível de dureza da sua máquina.
				

NOTA: O nível está configurado para 3 como predefinição. Se a água for água de poço ou tiver um nível de dureza acima de 90 dF, recomendamos que utilize dispositivos de filtração e refinação.

4.4. Tabela de dureza da água

Nível	dH alemão	dF francês	dE britânico	Indicador
1	0-5	0-9	0-6	L1 é exibido no monitor.
2	6-11	10-20	7-14	L2 é exibido no monitor.
3	12-17	21-30	15-21	L3 é exibido no monitor.
4	18-22	31-40	22-28	L4 é exibido no monitor.
5	23-31	41-55	29-39	L5 é exibido no monitor.
6	32-50	56-90	40-63	L6 é exibido no monitor.

4.5. Sistema de amaciamento da água

A máquina de lavar loiça está equipada com um amaciador de água que reduz a dureza da fonte de alimentação de água da rede. Para saber o nível de dureza da sua água da torneira, contacte a sua companhia da água ou utilize a tira de teste (se disponível).

4.6. Configuração

- Carregue no botão de programa e mantenha-o premido.
- Ligue a máquina.
- Mantenha o botão de programa premido até “SL” desaparecer do monitor.
- A máquina irá exibir a última configuração.
- Configure o nível carregando nos botões de programa (+) e espera (-).
- Desligue a máquina para guardar a configuração.

4.7. Utilização do detergente

Utilize apenas detergentes especificamente concebidos para máquinas de lavar loiça domésticas. Mantenha os seus detergentes num local fresco e seco, fora do alcance das crianças.

Adicione o detergente adequado para o programa selecionado de forma a garantir o melhor desempenho. A quantidade de detergente necessária depende do ciclo, da carga da máquina e do nível de sujidade da loiça.

Não encha demasiado o compartimento do detergente, caso contrário, aparecerão riscos esbranquiçados ou reflexos azulados no vidro e na loiça, e o vidro poderá ficar corroído. O uso continuado de detergente em demasia pode provocar danos na máquina.

A utilização de pouca quantidade de detergente pode resultar numa limpeza deficiente e no aparecimento de riscos esbranquiçados em zonas de água dura.

Consulte as instruções do fabricante do detergente para informações adicionais.

4.8. Encher o detergente

Empurre a patilha para abrir o dispensador e deitar o detergente.

Feche a tampa e carregue na mesma até ficar bloqueada no lugar. O dispensador deve ser enchido novamente mesmo antes do início de cada programa. Se a loiça estiver muito suja, coloque detergente adicional na câmara de detergente da pré-lavagem.

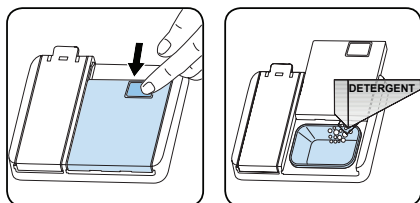

4.9. Utilizar detergentes combinados

Esses produtos devem ser utilizados de acordo com as instruções do fabricante.

Nunca coloque detergentes combinados na secção interior ou no cesto dos talheres.

Os detergentes combinados contêm, não apenas detergente, mas também abrillantador, substâncias de substituição de sal e componentes adicionais, dependendo da combinação.

Recomendamos que não utilize detergentes combinados em programas curtos. Utilize detergentes em pó nesses programas.

Se tiver problemas ao utilizar detergentes combinados, contacte o fabricante do detergente.

Quando parar de utilizar detergentes combinados, certifique-se de que as configurações de dureza da água e do abrillantador estão definidas no nível correto.

4.10. Utilização do abrillantador

O abrillantador ajuda a secar a loiça sem deixar riscos e manchas. O abrillantador é necessário para manter os utensílios sem manchas e os vidros límpidos. O abrillantador é libertado automaticamente durante a fase de enxaguamento a quente. Se a dosagem de abrillantador estiver definida para uma quantidade muito baixa, formam-se manchas esbranquiçadas na loiça e esta não seca nem fica bem lavada.

Se a dosagem do abrillantador estiver muito elevada, aparecerão reflexos azulados no vidro e na loiça.

4.11. Encher o abrillantador e programar

Para encher o compartimento do abrillantador, abra a tampa do compartimento do abrillantador. Encha o compartimento com o abrillantador até ao nível MÁX e, em seguida, feche a tampa. Tenha cuidado para não encher excessivamente o compartimento do abrillantador e limpe qualquer fuga.

Para alterar o nível de abrillantador, execute os seguintes passos antes de ligar a máquina:

- Prima o botão programar e mantenha-o premido.
- Ligue a máquina.
- Mantenha premido o botão programar até que o "rA" desapareça do visor. A definição do abrillantador respeita a definição da rigidez da água.
- A máquina irá apresentar a última definição.
- Defina o nível premindo o botão programar.
- Para guardar a definição na memória, desligue a máquina.
- A predefinição é "4".

A predefinição é "4".

Se os pratos não estiverem a secar adequadamente ou estiverem manchados, aumente o nível. Se os seus pratos apresentarem manchas azuis, diminua o nível.

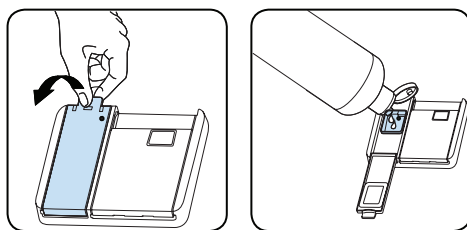

Nível	Dose do abrillantador	Indicador
1	Abrillantador não dispensado	r1 é apresentado no visor.
2	1 dose é dispensada	r2 é apresentado no visor.
3	2 doses são dispensadas	r3 é apresentado no visor.
4	3 doses são dispensadas	r4 é apresentado no visor.
5	4 doses são dispensadas	r5 é apresentado no visor.

5. ENCHER A SUA MÁQUINA DE LAVAR LOIÇA

Para melhores resultados, siga estas diretrizes de enchimento

Recomendamos que coloque objetos grandes (tachos, frigideiras, tampas, pratos e tijelas, que estejam muito sujos, no cesto inferior.

O cesto superior é concebido para loiça mais leve e delicada, como copos, chávenas de chá e café e pires. Posicione a loiça de forma a que não se movimente com o jato de água.

Os talheres devem ser colocados no cesto dos talheres. Os objetos devem ser colocados individualmente nas ranhuras apropriadas com as asas viradas para baixo. Os utensílios compridos devem ser colocados na horizontal nos cestos.

 **NOTA:** Tenha o cuidado de não obstruir a rotação dos braços de aspersão.

5.2. Recomendações

Remova quaisquer resíduos grossos na loiça antes de a colocar na máquina. Ligue a máquina com a carga completa.

 Não sobrecarregue as gavetas nem coloque a loiça no cesto errado.

 **NOTA:** Coloque sempre os utensílios afiados com a ponta afiada para baixo e os utensílios abertos com as suas aberturas para baixo.

Suporte de pratos

Os suportes do cesto superior podem ser abertos, **a**, ou fechados, **b**. Coloque chávenas e utensílios grandes (na horizontal) nos suportes para serem lavados.

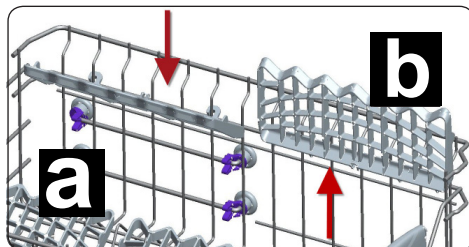

Cesto superior

Ajuste de altura

Rode os cliques de paragem do rail, nos finais dos rails, para o lado, de modo a abri-los (conforme indicado na imagem abaixo), depois puxe e remova o cesto. Altere a posição das rodas, depois volte a instalar o cesto e o rail, certificando-se de que fecha os cliques de paragem do rail. Quando o cesto superior estiver na posição mais elevada, objetos grandes, como frigideiras, podem ser colocados no cesto inferior.

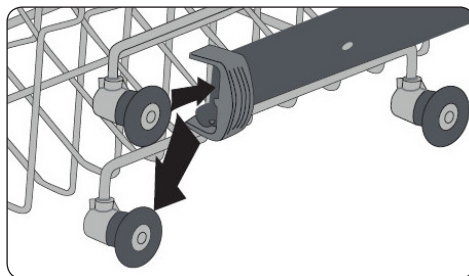
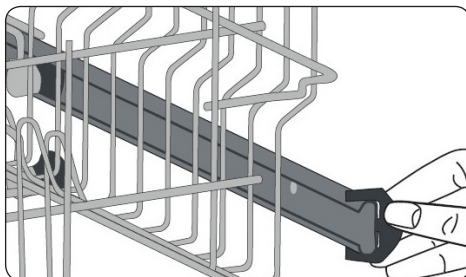

Cargas de cesto alternativas

Cesto inferior

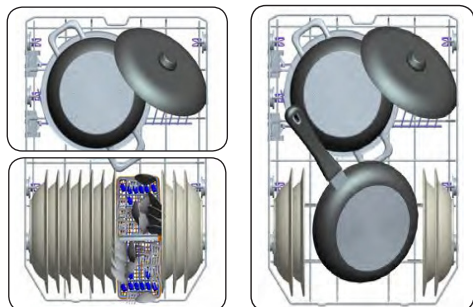

Cesto superior

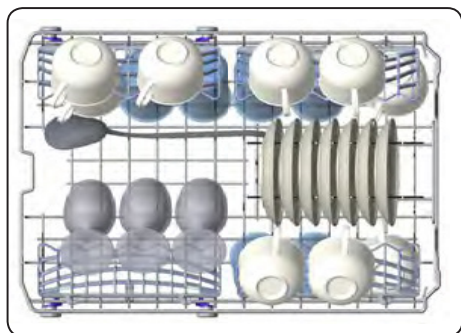

Cargas incorretas

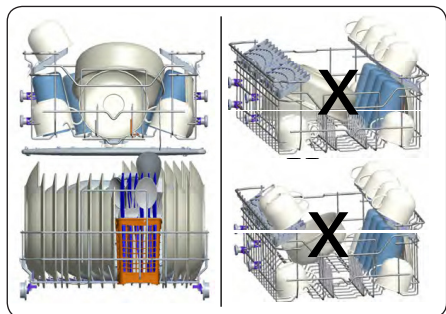

Nota importante para laboratórios de teste

Para informações detalhadas necessárias para testes de acordo com as normas EN e uma cópia digital do manual, envie o nome do modelo e o número de série para o seguinte endereço

dishwasher@standardtest.info

6. TABELA DE PROGRAMAS

	P1	P2	P4	P4	P5
Nome do programa:	Rápido 30 min.	Ecológico	Super 50 min.	Intensivo	Higiene
Tipo de sujidade:	Adequado para loiça ligeiramente suja com lavagem rápida.	Programa normal para loiça utilizada diariamente e com sujidade normal, com um consumo mais baixo de água e energia.	Adequado para loiça utilizada diariamente e com sujidade normal, com um programa mais rápido.	Adequado para loiça com sujidade difícil.	Adequado para pratos muito sujos e que precisam de uma limpeza a fundo.
Nível de sujidade:	Sujidade ligeira	Sujidade média	Sujidade média	Sujidade difícil	Sujidade difícil
Quantidade de detergente: A: 25 cm ³ B: 15 cm ³	A	A	A	A	A
Duração do programa (h:min)	00:30	03:18	00:50	01:57	02:04
Consumo de eletricidade(kWh/ciclo)	0.71	0.755	1.20	1.61	1.60
Consumo de água (l/ciclo)	10.4	11.0	10.5	17.8	14.8

- A duração do programa pode ser diferente consoante a quantidade da loiça, a temperatura da água, a temperatura ambiente e as funções adicionais selecionadas.
- Os valores referidos para programas sem ser o programa ecológico são meramente indicativos.
- Se o modelo que adquiriu dispuser de sensor de turvação, terá o programa Automático em vez do programa Intensivo.
- O programa ecológico é adequado para lavar talheres com sujidade normal e, pela sua utilização, é o programa mais eficiente em termos do consumo combinado de água e energia, sendo utilizado para avaliar a conformidade com a legislação na UE em matéria de design ecológico.
- Quando se utiliza uma máquina de lavar loiça de acordo com as instruções do fabricante, a lavagem dos talheres numa máquina de uso doméstico costuma consumir menos energia e água na fase de utilização do que a lavagem à mão.
- Utilize apenas detergente em pó para programas curtos.
- Os programas curtos não incluem secagem.
- Para ajudar à secagem, recomendamos abrir ligeiramente a porta após a conclusão de um ciclo.
- Para aceder à base de dados de produtos onde se encontra armazenada a informação sobre o modelo, basta ler o código QR que se encontra na etiqueta energética.



NOTA: De acordo com os regulamentos 1016/2010 e 1059/2010, os valores de consumo de energia do programa Ecológico poderão diferir. Esta tabela encontra-se em conformidade com os regulamentos 2019/2022 e 2017/2022

7. O PAINEL DE CONTROLE

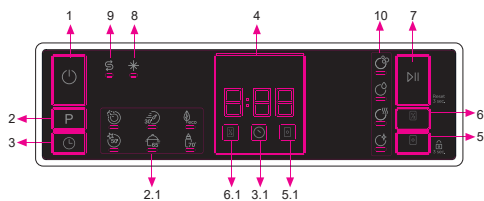

1. Botão de ligar/desligar
2. Botão de seleção de programa
- 2,1. Indicadores do programa
3. Botão de atraso
- 3,1. Indicador de atraso
4. Indicador de tempo restante
5. Botão de pastilha
- 5,1. Indicador de pastilha
6. Botão de Meia Carga
- 6,1. Indicador de meia carga
7. Botão de Iniciar/Pausa
8. Indicador de brilho
9. Indicador de sal
10. Indicadores da fase da lavagem
a-Indicador da fase de lavar
b-Indicador da fase de enxaguar
c-Indicador da fase de secagem
d-Indicador de fim do passo

1. Botão de ligar/desligar

Ligue a máquina carregando no botão de ligar/desligar.

2. Botão de seleção de programa

Selecione um programa adequado carregando no botão de seleção de programas. O indicador do programa selecionado (2.1) ficará ligado. Para mais pormenores sobre os programas, veja a secção Tabela de Programas.

3. Botão de atraso

Pode atrasar o início do programa 1-2...24 horas carregando no botão de atraso antes do programa começar. Para ativar o novo tempo de atrasar, carregue no botão Iniciar/Pausa (7). O indicador de atraso (3.1) ficará ligado. Se desejar alterar o tempo de atraso, carregue primeiro no botão Iniciar/Pausa (7) e depois no botão de atraso para selecionar um novo tempo de atraso. Para ativar o novo tempo de atraso, carregue outra vez no botão Iniciar/Pausa (7). Para cancelar o atraso, terá de mudar para a hora 0 carregando no botão de atraso.

Se desligar a máquina depois de selecionar e ativar o tempo de atraso, este será cancelado.

4. Indicador de tempo restante

O decurso do programa pode ser controlado através dos indicadores de lavar, enxaguar, secar, fim (10) e do indicador de tempo restante.

5. Botão de pastilha

Quando usar detergente combinado que contenha sal e abrillantador, carregue no botão de pastilha para ativar a opção de pastilha. O indicador de pastilha (5.1) ficará ligado.

6. Botão de Meia Carga

Graças à função de meia carga da máquina, pode reduzir o tempo de duração dos programas que selecionou para reduzir o consumo de energia e de água, usando meia carga de eletricidade e de água.

O indicador de meia carga (6.1) ficará aceso.

7. Botão de Iniciar/Pausa

Carregue no botão de Iniciar/Pausa para iniciar o programa selecionado. A luz de lavagem acender-se-á e o indicador de tempo restante apresentará a duração do programa. Indica também o tempo restante durante o decurso do programa. Se abrir a porta da máquina enquanto o programa estiver em curso, a duração do programa entra em pausa e o indicador do respetivo passo de lavagem piscará.

8. Indicador de brilho

Quando o nível de brilho estiver baixo, o indicador de aviso de falta de brilho acender-se-á e deverá encher o compartimento do brilho.

9. Indicador de sal

Quando houver sal descalcificador insuficiente, o indicador de aviso de falta de sal acender-se-á e deverá encher o compartimento de sal.

10. Indicadores da fase da lavagem

Pode monitorizar o decurso do programa com as luzes indicadoras dos passos de lavagem no painel de controlo. Enquanto a lâmpada de secar estiver ligada, a máquina permanece em silêncio durante cerca de 15-50 minutos, dependendo do decurso do programa que selecionou.

- Lavar
- Enxaguar
- Secar

• Fim

 **NOTA:** O bloqueio de crianças é ativado/desativado carregando no botão de pastilha (5) durante cerca de 3 segundos. Quando estiver ativado, as lâmpadas LED piscarão em simultâneo e aparecerá a indicação “CL” no indicador de tempo restante (4) uma vez. Quando for desativado, todas as lâmpadas e a indicação “CL” piscarão duas vezes.

 **NOTA:** Para guardar um programa como favorito, carregue nos botões de programa (2) e atraso (3) em simultâneo. Para selecionar o programa favorito, carregue no botão de programa (2) durante 3 segundos.

 **NOTA:** Se for usada uma opção extra no programa de lavagem mais recente, esta opção permanecerá ativa no programa recém-selecionado até a máquina se desligar. Para cancelar esta opção no programa de lavagem recém-selecionado, carregue no botão de opção relacionado.

7.1. Alterar um programa

Se quiser alterar o programa durante o funcionamento da máquina.

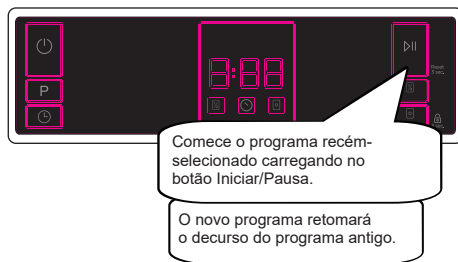
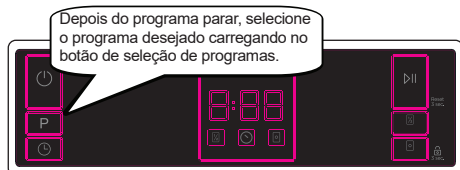
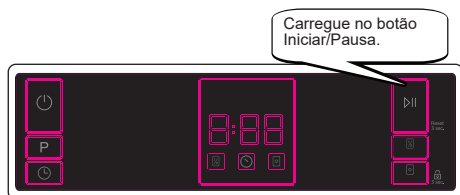

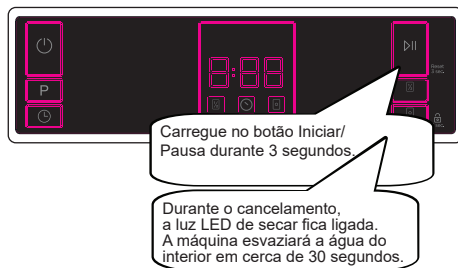

7.2. Cancelar um programa

Se desejar cancelar um programa enquanto este está em curso.

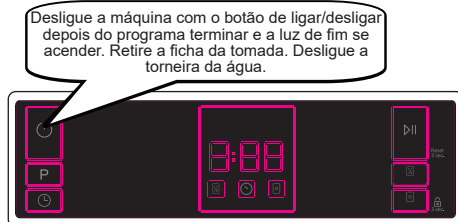

7.3. Desligar a máquina



 **NOTA:** Não abra a porta antes do programa terminar.

 **NOTA:** No fim do programa de lavagem pode deixar a porta da máquina entreaberta para acelerar a secagem.

 **NOTA:** Se a porta da máquina for aberta, ou se houver uma falha de energia durante a lavagem, o programa continuará assim que a porta for fechada ou a corrente for retomada.

Controlo do som do apito (dependendo do modelo)

Para alterar o nível de som do apito, siga os seguintes passos:

1. Abra a porta e carregue em simultâneo nos botões de meia carga (6) e de pastilha (5) durante 3 segundos.
2. Quando a definição de som for reconhecida, o apito apita longamente e a máquina apresentará o último nível definido, de "S0" a "S3".
3. Para reduzir o nível de som, carregue no botão de pastilha (5). Para aumentar o nível de som, carregue no botão de meia carga (6).
4. Para guardar o nível de som selecionado, desligue a máquina.

O nível "S0" significa que todos os sons estão desligados. A definição de fábrica é "S3".

Modo de poupança de energia

Para ativar ou desativar o modo de poupança de energia, siga os seguintes passos:

1. Abra a porta e carregue em simultâneo nos botões de programa (2) e de meia carga (6) durante 3 segundos.
2. Ao fim de 3 segundos, a máquina apresentará a última definição, "IL1" ou "ILO".
3. Quando o modo de poupança de energia estiver ativado aparece a indicação "IL1". Neste modo, as luzes do interior (se disponíveis) desligar-se-ão ao fim de 2 minutos com a porta aberta e a máquina desligar-se-á ao fim de 15 minutos de inatividade para poupar energia.
4. Quando o modo de poupança de energia está desativado aparece a indicação "ILO". Se o modo de poupança de energia estiver desativado, as luzes do interior ficarão acesas enquanto a porta estiver aberta e a máquina ficará sempre ligada, a não ser que seja desligada pelo utilizador.
5. Para guardar a definição selecionada, desligue a máquina.

Nas definições de fábrica, o modo de poupança de energia está ativo.

8. LIMPEZA E MANUTENÇÃO

Limpar a sua máquina de lavar loiça é importante para manter a vida útil da máquina.

Poderão acumular-se óleo e limos na sua máquina de lavar loiça com o tempo. Caso isto ocorra:

- Encha o compartimento do detergente, mas não coloque qualquer loiça. Selecione um programa que funcione a uma temperatura elevada e faça a máquina de lavar loiça funcionar vazia. Caso não limpe a sua máquina de lavar loiça de modo suficiente, utilize um agente de limpeza concebido para utilização com máquinas de lavar loiça.
- **Limpe os vedantes da porta regularmente com um pano húmido para remover quaisquer resíduos acumulados.**

8.1. Limpar a máquina e os filtros

Limpe os filtros e braços de aspersão, pelo menos, uma vez por semana. Se quaisquer resíduos de comida permanecerem no filtro grosso e fino, remova-os e limpe-os cuidadosamente com água.

- a)** Microfiltro **b)** Filtro grosso
c) Filtro de metal

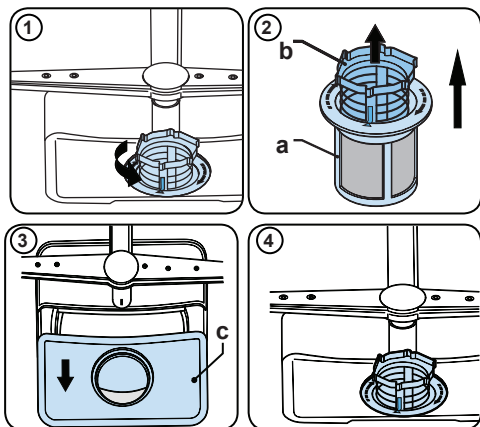

Para remover e limpar a combinação de filtros, rode-o para a direita e remova-lo

puxando para cima (1). Puxe o filtro grosso para fora do microfiltro (2). Depois puxe e remova o filtro de metal (3). Enxague o filtro com água em abundância até esta livre de resíduos. Volte a montar os filtros. Coloque de novo a inserção do filtro e rode-a para a direita (4).

- Nunca utilize a sua máquina de lavar loiça sem um filtro.
- O encaixe incorreto do filtro irá reduzir a eficácia da lavagem.
- Os filtros limpos são necessário para o funcionamento correto da máquina

8.2. Braços de aspersão

Certifique-se de que os orifícios de aspersão não estão entupidos e que nenhuns resíduos de alimentos estão presos nos braços de aspersão. Caso exista algum entupimento, remova os braços de aspersão e limpe-os debaixo de água. Para remover o braço de aspersão superior, desfaça o suporte da porca na posição rodando para a direita e puxando-o para baixo. Certifique-se de que a porca está devidamente apertada ao voltar a colocar o braço de aspersão superior.

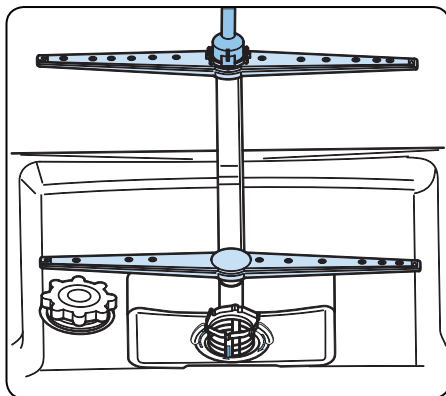

RESOLUÇÃO DE PROBLEMAS

FALHA	CAUSA POSSÍVEL	RESOLUÇÃO DE PROBLEMAS
O programa não inicia.	A sua máquina de lavar loiça não está ligada à corrente.	Ligue a sua máquina de lavar loiça à corrente.
	A sua máquina de lavar loiça não está ligada.	Ligue a sua máquina de lavar loiça carregando no botão ligar/desligar.
	Fusível rebentado.	Verifique os seus fusíveis internos.
	A torneira de entrada de água está fechada.	Abra a torneira de entrada de água.
	A porta da sua máquina de lavar loiça está aberta.	Feche a porta da máquina de lavar loiça.
	A mangueira de alimentação da água e os filtros da máquina estão entupidos.	Verifique a mangueira de alimentação da água e os filtros da máquina e certifique-se de que não estão entupidos.
Permanece água no interior da máquina.	A mangueira de escoamento da água está entupida ou dobrada.	Verifique a mangueira de escoamento, depois limpe-a ou desdobre-a.
	Os filtros estão entupidos.	Limpe os filtros.
	O programa ainda não está terminado.	Aguarde até o programa estar terminado.
A máquina para durante a lavagem.	Falha elétrica.	Verifique a alimentação elétrica.
	Falha de alimentação de água.	Verifique a torneira de água.
Sou ouvidos ruídos de vibração e choque durante a operação de lavagem.	O braço de aspersão está a bater na loiça no cesto inferior.	Mova ou remova as peças que estão a bloquear o braço de aspersão.
Permanecem resíduos alimentares parciais na loiça.	A loiça não está colocada corretamente, a água de aspersão não está a atingir a loiça afetada.	Não sobrecarregue os cestos.
	A loiça está inclinada uma na outra.	Coloque a loiça conforme as instruções na secção ao carregar a sua máquina de lavar loiça.
	Utilizado detergente insuficiente.	Utilize a quantidade correta de detergente, conforme o indicado na tabela do programa.
	Programa de lavagem errado selecionado.	Utilize as informações na tabela do programa para selecionar o programa mais apropriado.
	Os braços de aspersão estão entupidos com resíduos alimentares.	Limpe os orifícios nos braços de aspersão com objetos finos.
	Os filtros ou a bomba de escoamento de água estão entupidos ou o filtro está mal colocado.	Verifique se a mangueira de escoamento e os filtros estão colocados corretamente.

FALHA	CAUSA POSSÍVEL	RESOLUÇÃO DE PROBLEMAS
Permanecem manchas esbranquiçadas na loiça.	Utilizado detergente insuficiente.	Utilize a quantidade correta de detergente, conforme o indicado na tabela do programa.
	A configuração da dosagem do abrillantador e/ou do amaciador de água está configurada para um nível demasiado baixo.	Aumente o nível do abrillantador e/ou do amaciador de água.
	Nível de dureza da água alto.	Aumente o nível do amaciador da água e adicione sal.
	A tampa do compartimento do sal não fecha devidamente.	Verifique se a tampa do compartimento do sal está devidamente fechada.
A loiça não seca.	A opção de secagem não está selecionada.	Selecione um programa com uma opção de secagem.
	A dosagem do abrillantador está configurada para um nível demasiado baixo.	Aumente a configuração da dosagem do abrillantador.
Formam-se manchas de ferrugem na loiça.	A qualidade do aço inoxidável da loiça é insuficiente.	Utilize apenas conjuntos adequados à máquina de lavar loiça.
	Nível elevado de sal na água da lavagem.	Ajuste o nível de dureza da água utilizando a tabela de dureza da água.
	A tampa do compartimento do sal não fecha devidamente.	Verifique se a tampa do compartimento do sal está devidamente fechada.
	Demasiado sal deitado na máquina de lavar loiça ao encher com sal.	Utilize um funil ao encher o sal no compartimento, de modo a evitar derrames.
	Ligação à terra deficiente.	Consulte um electricista qualificado imediatamente.
Permanece detergente no compartimento do detergente.	Foi adicionado detergente quando o compartimento do detergente estava molhado.	Certifique-se de que o compartimento do detergente está seco antes da utilização.

9. AVISOS AUTOMÁTICOS DE AVARIA E O QUE FAZER

CÓDIGO DE PROBLEMA	POSSÍVEL FALHA	QUE FAZER
F5	Água insuficiente	Certifique-se de que a torneira de entrada de água está aberta e que a água está a sair.
		Separe a mangueira de alimentação da torneira e limpe o filtro da mangueira.
		Contacte o serviço se o erro persistir.
F3	Entrada de água contínua	Feche a torneira e contacte o serviço.
F2	Impossibilidade de escoar água	A mangueira de escoamento de água e os filtros poderão estar entupidos.
		Cancelar o programa.
		Se o erro persistir, contacte o serviço.
F8	Aquecedor defeituoso	Contacte o serviço.
F1	Extravasamento	Desligue a máquina da tomada e feche a torneira.
		Contacte o serviço.
F7	Falha de sobreaquecimento	Contacte o serviço.
F6	Sensor de temperatura defeituoso	Contacte o serviço.
FE	Cartão eletrónico defeituoso	Contacte o serviço.

AVISOS DE FALHA AUTOMÁTICOS E FORMAS DE PROCEDIMENTO

Os procedimentos de instalação e reparação devem ser sempre realizados pelo Agente Técnico Autorizado para evitar possíveis riscos. O fabricante não se responsabiliza por danos que possam resultar de procedimentos realizados por pessoas não autorizadas. As reparações só podem ser realizadas por pessoal técnico. Se for necessário substituir um componente, certifique-se de que só são usadas peças sobresselentes originais.

As reparações inadequadas ou o uso de peças sobresselentes não originais podem provocar danos consideráveis e riscos consideráveis para o utilizador.

No verso deste documento, encontram-se as informações de contacto do serviço de apoio ao cliente.

As peças sobresselentes genuínas relevantes para o funcionamento da máquina de acordo com a correspondente ordem de Ecodesign podem ser obtidas junto do Serviço de Apoio ao Cliente por um período de, pelo menos, 10 anos a contar da data em que o eletrodoméstico foi colocado no mercado dentro do Espaço Económico Europeu.

<https://daewooelectronics.com/>



xxxxxxxx R24

